

PMD-96



PAD-96

指示電気計器は、確立された性能と古い歴史をもち、電力の運用状態を一目で迅速かつ正確に把握することができます。

近年、受配電盤の計装技術の向上にともない、指示電気計器も小形、高密度はもとより機能やデザインは多様化の一途をたどっております。

当社では、そうしたユーザの御要望を満たすとともに、指示電気計器の機種充実の一環として、DIN規格適合計器を開発し、販売しています。

受配電盤用計器や海外輸出用計器として最適です。

### ■特 長

- 高品質、高性能計器です。
- トランスデューサ内蔵方式採用（電力計、無効電力計、力率計、周波数計）
- 適合規格は IEC 60051-1（性能）、IEC 61554（外形寸法）です。
- 2 指針形計器も製作可能です。
- トランスデューサの採用により機種が豊富です。

■ PD シリーズ一覧

品名	動作原理	形名		階級	付属品トランスデューサ		1指針 質量(g)	2指針 質量(g)	参照 ページ	
		1指針	2指針		1指針	2指針				
直流電流・電圧計	永久磁石可動コイル形	PMD-96	PMD-96-2	1.5	—	—	210	240	62	
交流電流・電圧計	可動鉄片形	PSD-96	PSD-96-2	1.5	—	—	250	300	64	
交流電流・電圧計	整流形	PCD-96	PCD-96-2	1.5	—	—	210	240	65	
直流受信指示計	永久磁石可動コイル形	PXD-96	PXD-96-2	1.5	—	—	210	240	63	
交流受信指示計	整流形	PYD-96	PYD-96-2	1.5	—	—	210	240	63	
電力計	単相2線 三相3線 三相4線	トランスデューサ形	PWD-96-12	PWD-96-12-2	1.5	WT-62M-12	WT-62M-12	1080	1110	66
			PWD-96N-33	PWD-96-33-2		—	WT-83M-33	1080	1110	
			PWD-96N-34	PWD-96-34-2		—	WT-83M-34	1080	1110	
無効電力計	単相2線 三相3線 三相4線	トランスデューサ形	PWVD-96-12	PWVD-96-12-2	1.5	WVT-62M-12	WVT-62M-12	1080	1110	
			PWVD-96N-33	PWVD-96-33-2		—	WVT-83M-33	1080	1110	
			PWVD-96-34	PWVD-96-34-2		WVT-83M-34	WVT-83M-34	1080	1110	
力率計	単相2線 三相3線(平衡) 三相3線(不平衡) 三相4線	トランスデューサ形	PPD-96-12	PPD-96-12-2	5.0	PT-62M-12	PT-62M-12	1020	1050	67
			PPBD-96N-33	PPBD-96-33-2		—	PBT-62M-33	1020	1050	
			PPD-96N-33	PPD-96-33-2		—	PT-63M-33	1020	1050	
			PPD-96-34	PPD-96-34-2		PT-64M-34	PT-64M-34	1020	1050	
周波数計	トランスデューサ形	PAD-96	PAD-96-2	1.0	—	FT-62M	610	640	67	

- トランスデューサ形計器では、電圧入力立ち上り時に過渡的な指示をしますのでご注意ください。
- 力率計の固有誤差は90°電気角に対する%となります。

■ 共通標準仕様

項目	仕様
規格	性能:IEC 60051-1準拠 外形:IEC 61554準拠
階級	[PDシリーズ一覧]参照
支持方式	ピボット方式
指針振り角	90°
計器正面寸法	96×96mm
目盛長さ	97mm
目盛板	白色
指針	楕形(黒色)
計器取付姿勢	鉛直(⊥)
取付パネル材質	銅板
取付パネルの厚さ	7mm以下
カラー	黒色:マンセルN1.5 カバー:メタクリル酸樹脂成形品、帯電防止処理
ケース材料	ベース:フェノール(P□D-96N-□はABS)
絶縁抵抗	電気回路と外箱間 DC 500Vにて50MΩ以上
電圧試験	電気回路と外箱間 AC 3320V 5秒間
規格	JIS C 1010-1
絶縁緑	電気回路と外箱間:基礎絶縁
安全に関する要求事項	使用 屋内使用(キュービクル等) 高度 2000m以下 汚染度 汚染度2 測定カテゴリ CATⅢ 最高回路電圧 600V(電流計)
短時間過負荷	電圧計 定格の2倍 5秒間 電流計 定格の10倍 5秒間
使用温湿度範囲	-10~55°C 日平均温度40°C以下 25~85%RH (鋼船規則の基準周囲温度の限界45°C対応)
保存温度範囲	-20~70°C

■ 共通特殊仕様 (ご指定ください)

項目	仕様	
目盛	色線	赤, 緑, 黄 ご指定ください
	延長目盛	PSD, PCD:2~5倍延長
	色帯	赤, 緑, 黄 ご指定ください
	二重目盛	ご指定ください
	二重捺印	ご指定ください
	最大目盛区分	30区分
	特殊記号	ご指定ください
熱帯	防錆処理 貼銘板[FOR TROPICS]表示	
指針	—	
管理指針	楕形(赤色), 1指針用のみ1管理指針対応可	
計器取付姿勢	水平, 傾斜取付け, (角度指定0~90° 0°=水平 90°=鉛直)	
部分拡大目盛	電圧計   ご相談ください	
SCR制御波形用	交流電流・電圧, 電力計, 無効電力計, 周波数	
サイクル制御用	交流電流・交流電圧(整流形)	
試験成績表	使用周波数, 部数をご指定ください	
端子カバー	計器形名とあわせてご指定ください	
その他	特殊周波数も製作いたします	

■ 標準目盛区分

最大目盛値(10の整数べき倍)	1	1.5	2	2.5	3	4	5	6	7.5	8	9
目盛区分数	20	30	20	25	30	20	25	30	15	16	18

■ ご注文時の指定事項

(1) 形名	(5) 台数
(2) 定格(最大目盛/入力) <sup>(1)</sup>	(6) オプション(共通特殊仕様参照)
(3) 計器カバー色	(7) 試験成績表(必要な場合は周波数, 部数をご指定ください)
(4) 端子カバー(必要な場合はご指定ください)	

注(1) 電力・無効電力計の最大目盛については、標準最大目盛値一覧をご参照ください。

力率計は仕様欄を確認の上、周波数をご指定ください。

■電流計

最大目盛値	概略内部抵抗又は電圧降下	付属品
100 $\mu$ A	2.1k $\Omega$	—
1mA	120 $\Omega$	
5mA	12 $\Omega$	
10mA	3.2 $\Omega$	
20mA	3.2 $\Omega$	
4~20mA	2.8 $\Omega$	
50mA	60mV	—
30A		
30A <sup>(1)</sup>	60mV	分流器 (別売り) <sup>(2)</sup>
10kA		

注<sup>(1)</sup> 30Aを超える場合は、60mV計器に分流器を外付となります。50mV、100mV計も製作します。  
 注<sup>(2)</sup> 分流器リード線は付属しませんが、リード線抵抗値は0.07 $\Omega$  (1.25mm<sup>2</sup>)を標準とします。  
 ● リード線抵抗値が0.07 $\Omega$ を超える場合は1 $\Omega$ まで製作しますのでご指定ください。

分流器リード線抵抗値表

断面積(mm <sup>2</sup> )	軟銅( $\Omega$ /m)	備考
1.25	0.0165	JIS C 3307 (IV)
2.0	0.00924	JIS C 3317 (HIV)
3.5	0.00520	上記より線

- 外部抵抗補正用可変抵抗器内蔵の計器も製作します。
- 両振れ計器も製作します。

■電圧計

最大目盛値	概略消費電流	付属品
50mV	4mA	—
900mV		
1V	1mA <sup>(1)</sup>	
600V <sup>(2)</sup>		

注<sup>(1)</sup> 3V以上の電圧計は内部抵抗10k $\Omega$ /Vまで製作します。  
 注<sup>(2)</sup> 600Vを超える場合は1mA計器に直列抵抗(107ページ)を外付となります。(別売り)  
 ● 両振れ計器も製作します。  
 ● 500mV以上の電圧計では過電圧保護付も製作します。

▲結線図

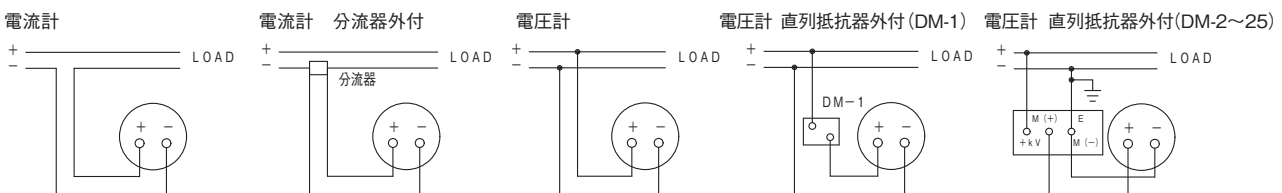

●外形図 (単位: mm)

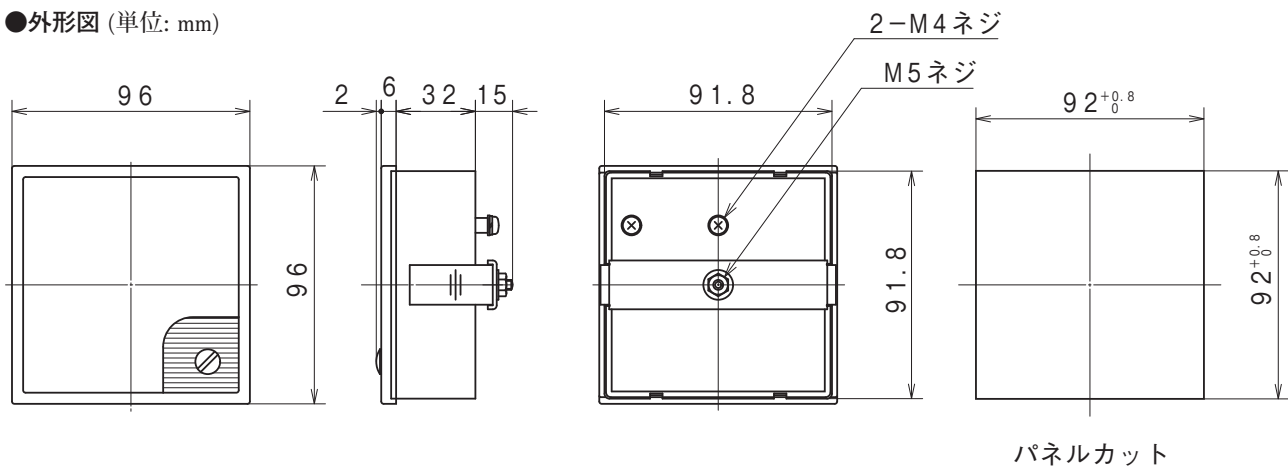

端子カバーが必要な際はご指定ください。

本器の端子カバー形名、寸法、必要数については109ページをご参照ください。

検出器・伝送器などから電気信号を受けて、諸々の物理量や電力・力率・周波数の測定値を指示するために用いられる電流計または電圧計が受信指示計です。目盛値と電気的入力量については、ご指定により製作します。

例 目盛値 100% 電気的入力量 DC 3V  
目盛値 0~2 MPa 電気的入力量 DC 4~20mA

電圧入力については、補正用可変抵抗器(標準は±20%)内蔵の計器も製作します。

■直流受信指示計

電気的入力量	概略内部抵抗	電気的入力量	消費電流
100 μA	2.1kΩ	1V	1mA <sup>(2)</sup>
500 μA	240Ω	2V	
1mA	120Ω	1~5V <sup>(1)</sup>	
2mA	11Ω	5V	
5mA	12Ω	10V	
10mA	7.2Ω	20V	
20mA	2.8Ω	50V	
4~20mA <sup>(1)</sup>	2.8Ω	∞	
10~50mA <sup>(1)</sup>	1.5Ω	300V	

■交流受信指示計

電気的入力量	内部抵抗または消費VA	電気的入力量	消費電流
100 μA	5kΩ	3V ∞ 300V	1mA
500 μA	2kΩ		
1mA	800Ω		
3mA	350Ω		
5mA	300Ω		
10mA	0.5VA		
20mA			

注<sup>(1)</sup> 入力電力量がDC1~5V, DC4~20mA等のバイアス付信号を受ける受信指示計は、1V, 4mA等のバイアス入力時に0目盛の零位調整が必要です。

注<sup>(2)</sup> VR内蔵計器は消費電流1mAです。

- 両振れ計器も製作します。

DIN規格計器

▲結線図



▲結線図

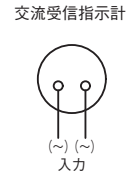

●外形図(単位: mm)

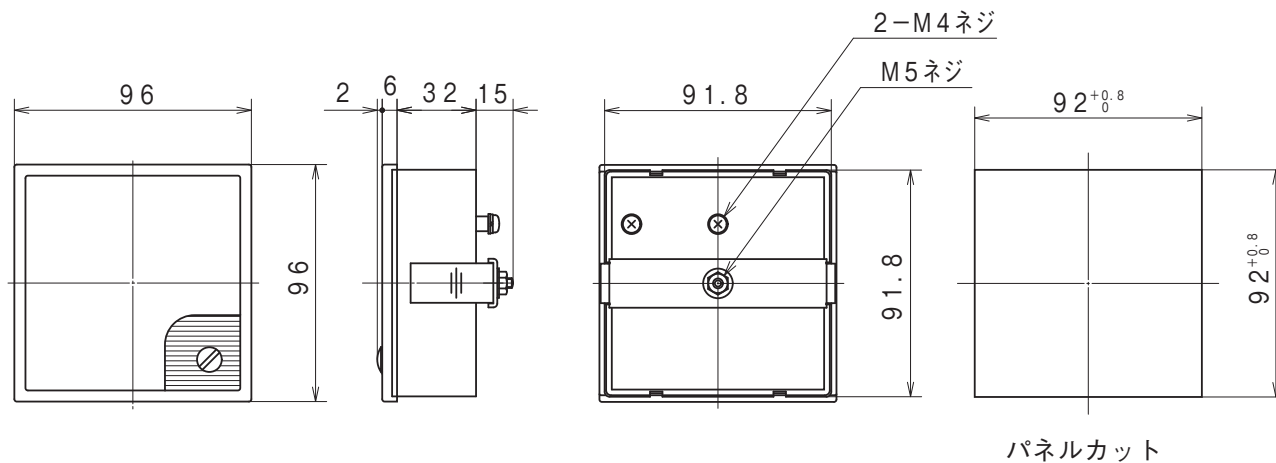

端子カバーが必要な際はご指定ください。

本器の端子カバー形名、寸法、必要数については109ページをご参照ください。

■電流計

普通目盛 最大目盛値	延長目盛				概略消費 VA	付属品
	2倍	3倍	4倍	5倍		
100mA 1A 3A 5A 10A 15A 20A 30A	200mA 2A 6A 10A 20A 30A	300mA 3A 9A 15A 30A 45A 60A 90A	400mA 4A 12A 20A 40A 60A 80A 120A	500mA 5A 15A 25A 50A 75A 100A 150A	1VA	—
5/5A <sup>(1)</sup> ∧ 10k/5A	10A ∧ 20kA	15A ∧ 30kA	20A ∧ 40kA	25A ∧ 50kA	1VA	—

注<sup>(1)</sup> 30A を超える場合、または回路電圧が 600V を超える場合には 5A (0.1A, 1A) 計器に変流器を外付してご使用ください。

■SCR 制御波形用

SCR 波形入力（ひずみ波形）用も製作します。

形名：PSD-96H-□

■400Hz 用も製作します。

■電圧計

最大目盛値	概略消費VA	付属品(直列抵抗器)
50V ∧ 300V	5VA	—
600V <sup>(1)</sup>	10VA	DM-41
600/150V ∧ <sup>(2)</sup> 550k/150V	5VA	—

注<sup>(1)</sup> 301V ~ 600V は DM-41 付き

注<sup>(2)</sup> 600V を超える場合には、150V 計器に計器用変圧器を外付してご使用ください。

■SCR 制御波形用

SCR 波形入力（ひずみ波形）用も製作します。

形名：PSD-96H-□

DM-41 外形図 (単位: mm)

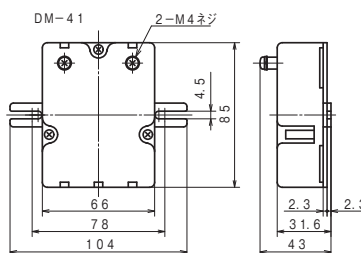

▲結線図

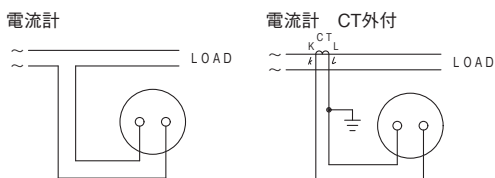

▲結線図

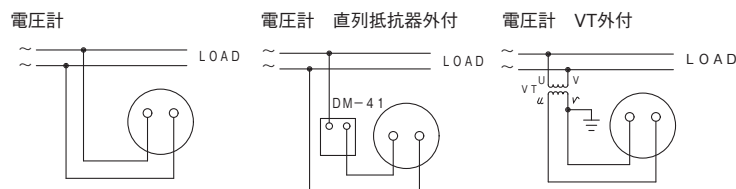

●外形図 (単位: mm)

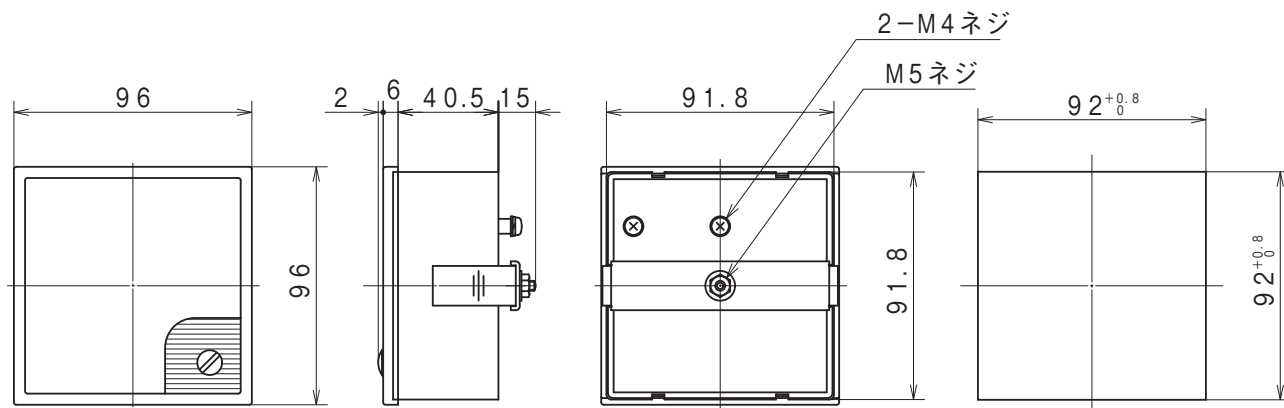

パネルカット

端子カバーが必要な際はご指定ください。

本器の端子カバー形名、寸法、必要数については 109 ページをご参照ください。付属品の端子カバーについては 114 ページをご参照ください。

■電流計

最大目盛値	概略内部抵抗または消費VA	付属品
500 $\mu$ A	2k $\Omega$	—
1mA	800 $\Omega$	
3mA	350 $\Omega$	
5mA	300 $\Omega$	
10mA 300mA	0.5VA	—
350mA 10A	1VA	
15A <sup>(1)</sup> 100A	1VA	MR-CTN

注<sup>(1)</sup> 100Aを超える場合、または、回路電圧が600Vを超える場合には5A (0.1A, 1A) 計器に変流器を外付してご使用ください。

■サイクル制御波形計測

サイクル制御波形には、サイクル制御用をご使用ください。  
形名：PCTD-96, AT-62MEC 付属

■ひずみ波形計測 (近似実効値整流方式)

標準の整流形では、動作原理上波形ひずみの影響を受けますのでご注意ください。  
第3高調波の混入波形やSCR波形には、近似実効値整流方式をご使用ください。形名：PCTD-96 (AT-62ME 外付)

▲結線図

電流計

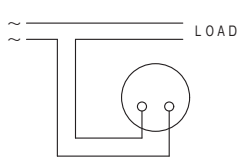

電流計 CT外付またはMR-CTM外付

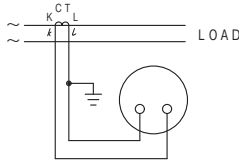

電流計 CT, MR-CTN 外付

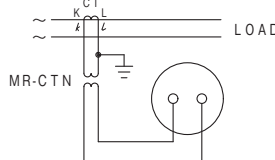

電圧計 直列抵抗器外付 (DM-2~25)

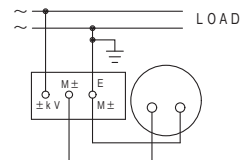

■電圧計

最大目盛値	概略消費電流	付属品
3V 600V <sup>(1)</sup>	1mA <sup>(2)</sup>	—

注<sup>(1)</sup> 600Vを超える場合は1mA計器に直列抵抗を外付となります。直列抵抗器の寸法は107ページをご参照ください。

<sup>(2)</sup> 内部抵抗は10k $\Omega$ /Vまで製作します。

■サイクル制御波形計測

サイクル制御波形には、サイクル制御用をご使用ください。  
形名：PCTD-96, VT-62MEC 付属

■ひずみ形計測 (近似実効値整流方式)

標準の整流形では、動作原理上波形ひずみの影響を受けますのでご注意ください。  
第3高調波の混入波形やSCR波形には、近似実効値整流方式をご使用ください。形名：PCTD-96 (VT-62ME 外付)

▲結線図

電圧計

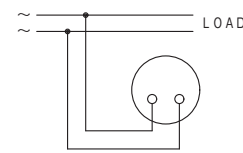

電圧計 直列抵抗器外付 (DM-1)

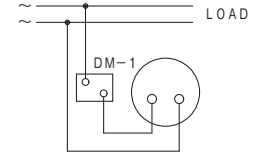

●外形図 (単位: mm)

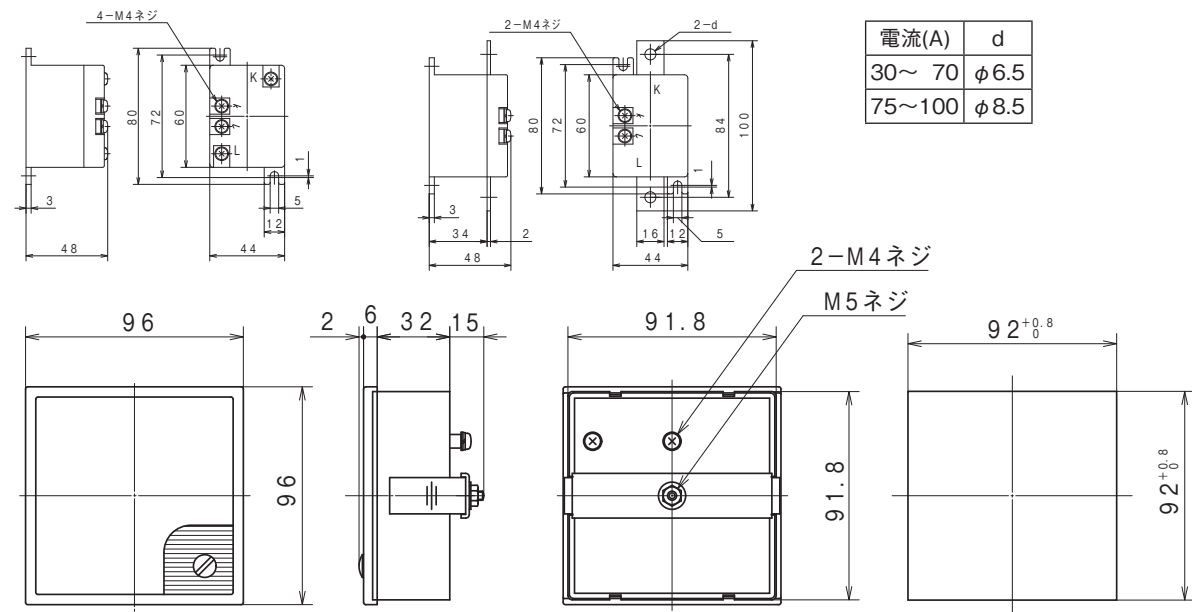

パネルカット

端子カバーが必要な際はご指定ください。

本器の端子カバー形名、寸法、必要数については、109ページをご参照ください。付属品の端子カバーについては114ページをご参照ください。

● AT-62ME, AT-62MEC, VT-62ME および VT-62MEC の外形図は41ページをご参照ください。

■電力計(1)

回路	定格 (2)	計器固有の 最大目盛値 (kW)	消費 VA		付 属 品 (トランスデューサ)
			電 圧	電 側	
単相 2線	110V,5A(1A)	0.35~0.6	2VA	1VA	WT-62M-12
	220V,5A(1A)	0.7~1.2	3.5VA	1VA	
三相 3線	110V,5A(1A)	0.6~1.2	各相 2VA	各相	-
	220V,5A(1A)	1.2~2.4	各相3.5VA	1.5VA	
三相 4線 (3)	110√3V,5A(1A)	0.6~1.2	各相1.5VA	各相	-
	220√3V,5A(1A)	1.2~2.4	各相 3VA	1.5VA	

注(1) 計器の製作限度および最大目盛値に関しては41ページをご参照ください。

(2) 上記定格を超える場合は110V, 5A (1A) 計器にそれぞれ計器用変圧器, 変流器を外付してご使用ください。  
使用可能電圧範囲: 110Vは90~130V, 220Vは180~260V。

(3) 三相4線は電圧平衡です。

■SCR制御波形用

形名: PWD-96H-□-□ 補助電源が必要です。(三相4線は製作不可)

●VT・CTを外付する場合の計器固有の最大目盛値は次式により算出します。

$$\text{計器固有の最大目盛値} = \frac{\text{最大目盛値}}{\text{VT比} \times \text{CT比}}$$

▲結線図

単相2線電力計・単相2線無効電力計  
PWD-96-12・PWVD-96-12  
WT(WVT)-62M-12外付

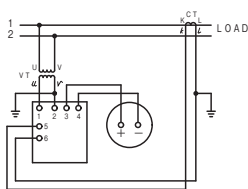

三相3線電力計  
三相3線無効電力計  
PWD-96N-33  
PWVD-96N-33

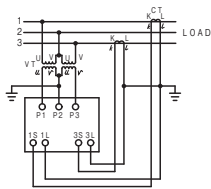

三相4線電力計  
PWD-96N-34

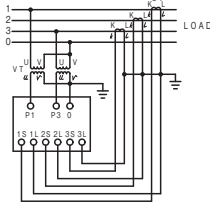

三相4線無効電力計  
PWVD-96-34  
WVT-83M-34外付

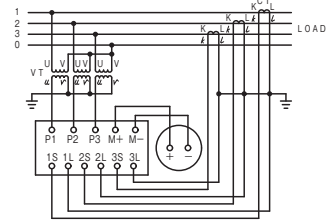

●外形図(トランスデューサ外付形)(単位: mm)

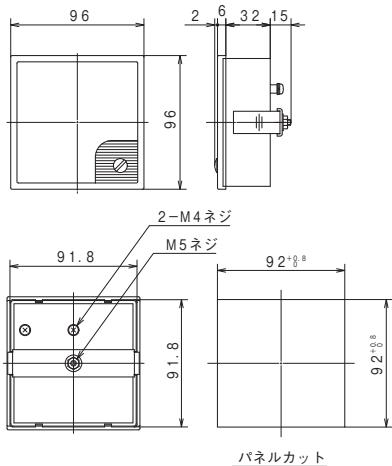

●外形図(トランスデューサ内蔵形)(単位: mm)

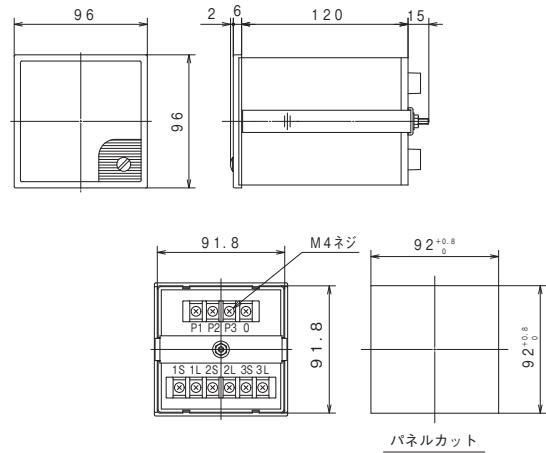

端子カバーが必要な際はご指定ください。

本器の端子カバー形名, 寸法, 必要数については, 111ページをご参照ください。付属品の端子カバーについては114ページをご参照ください。

● 付属トランスデューサ WT-62M-12, WVT-62M-12, WVT-83M-34 の外形図は41ページをご参照ください。

■力率計<sup>(1)</sup>

回路	定格 <sup>(2)(3)</sup>	概略消費VA		付属品 (トランスデューサ)
		電圧側	電流側	
単相2線	110V,5A(1A)	2VA	1VA	PT-62M-12 <sup>(5)</sup>
	220V,5A(1A)			
三相3線 (平衡)	110V,5A(1A)	各相1VA	各相1VA	-
	220V,5A(1A)	各相2VA		
三相3線 (不平衡) <sup>(4)</sup>	110V,5A(1A)	各相1VA	各相1VA	-
	220V,5A(1A)	各相2VA		
三相4線 <sup>(4)</sup>	110V,5A(1A)	各相1VA	各相1VA	PT-64M-34 <sup>(5)</sup>
	220V,5A(1A)	各相2VA		

注<sup>(1)</sup> 標準目盛はLead0.5～1～Lag0.5です。三相3線平衡のみLead0～1～Lag0(有効測定範囲:Lead0.3～1～Lag0.3)も製作します。

三相平衡回路以外は周波数(50Hzまたは60Hz)をご指定ください。

<sup>(2)</sup> 上記定格を超える場合は110V, 5A(1A)計器にそれぞれ計器用変圧器, 変流器を外付してご使用ください。使用可能電圧範囲: 110Vは90～130V, 220Vは180～260V。

正相順でご使用ください。

<sup>(3)</sup> 許容差保証は定格電流の1/5以上です。

<sup>(4)</sup> 三相3線(不平衡), 三相4線(不平衡)は電圧平衡です。

<sup>(5)</sup> 付属トランスデューサ外形図は41ページをご参照ください。

■周波数計

定格電圧	測定範囲	概略消費VA	電圧変動範囲	付属品
110V <sup>(2)</sup>	45～55Hz	1.7VA	90～130V	-
	55～65Hz			
220V <sup>(2)</sup>	45～55Hz	2.5VA	180～260V	-
	55～65Hz			
	350～450Hz <sup>(1)</sup>			

注<sup>(1)</sup> 特殊周波数範囲の製品も製作します。(1000Hz迄)

<sup>(2)</sup> 使用可能電圧範囲: 110Vは90～130V, 220Vは180～260V。

上記以外の定格電圧, 電圧変動範囲についても製作しますのでご相談ください。

■SCR制御波形用

SCR波形入力(ひずみ波形)用も製作します。

形名: PAD-96H-□

▲結線図

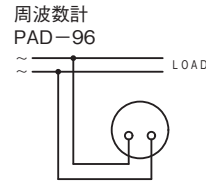

▲結線図(相順をまちがえると誤差になります)

単相2線力率計  
PPD-96-12  
PT-62M-12外付

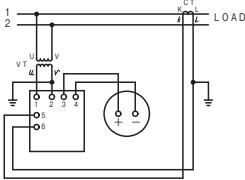

三相3線力率計(平衡)  
PPBD-96N-33

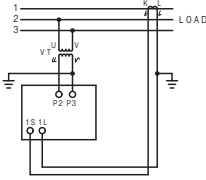

三相3線力率計(不平衡)  
PPD-96N-33

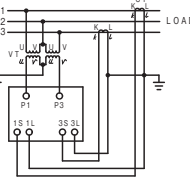

三相4線不平衡力率計  
PPBD-96-34  
PT-64M-34外付

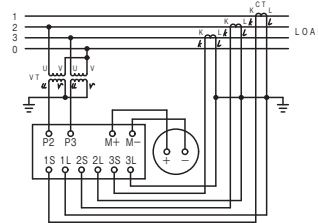

●外形図(単位: mm)

PPD-96 トランスデューサ外付形  
PAD-96

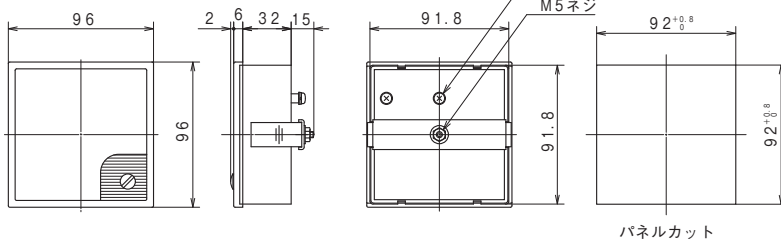

PPD-96N トランスデューサ内蔵形

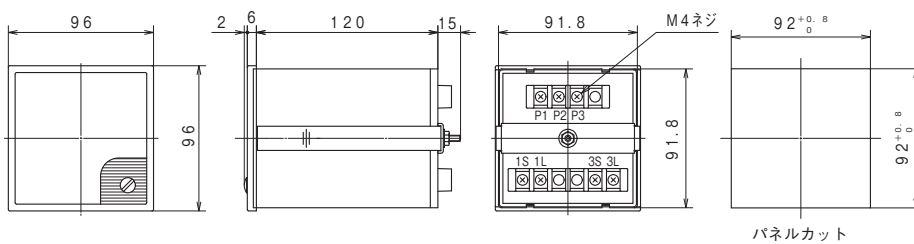

端子カバーが必要な際はご指定ください。

本器の端子カバー形名, 寸法, 必要数については, 111ページをご参照ください。付属品の端子カバーについては114ページをご参照ください。



● 付属トランスデューサ PT-62M-12, PT-64M-34 の外形図は41ページをご参照ください。

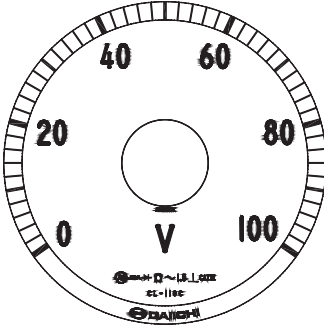
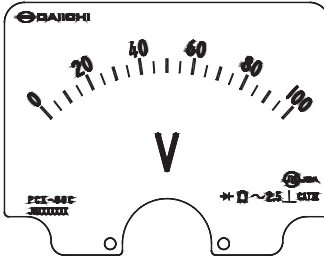
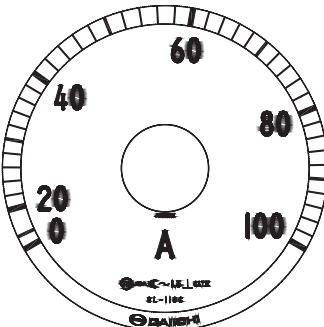
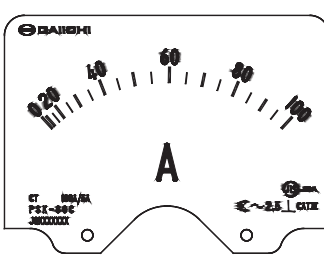
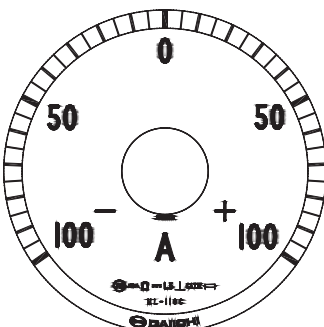
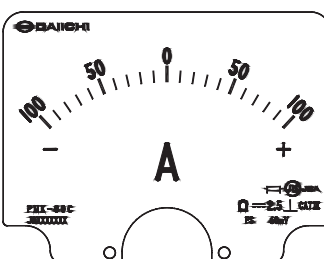
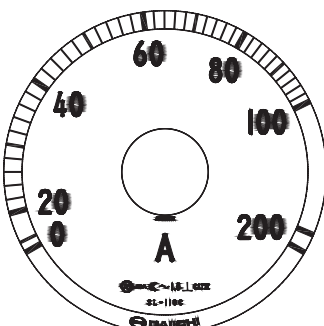
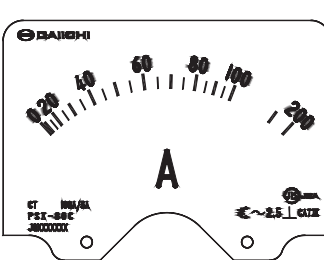
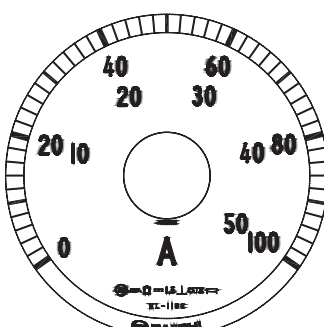
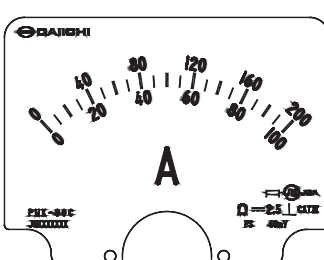

■目盛例

目盛仕様	広角度計器 例:L-110C	角形計器 例:PK-80C
<p><b>標準目盛</b></p> <p>目盛数字:黒 目盛線 :黒 単位記号:黒 目盛区分数は槍形指針標準区分参照</p>		
<p>可動鉄片形は目盛りの下部が省略されます。 目盛区分数は槍形指針標準区分参照</p>		
<p><b>±目盛計器 (両振計器)</b></p> <p>目盛数字:黒 目盛線 :黒 単位記号:黒</p>		
<p><b>延長目盛 (2倍延長)</b></p> <p>目盛数字:黒 延長部分は赤 目盛線 :黒 延長部分は赤 単位記号:黒</p>		
<p><b>単目盛二重捺印目盛</b></p> <p>目盛数字:黒 目盛線 :黒 単位記号:黒 標準は数値の大きい方を上に、小さい方を下に目盛数字を捺印します。</p>		

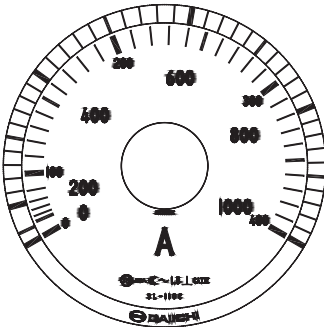
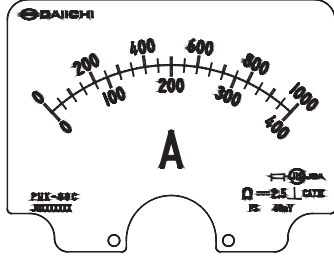
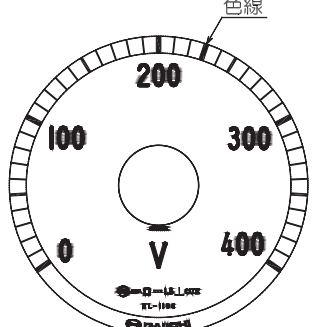
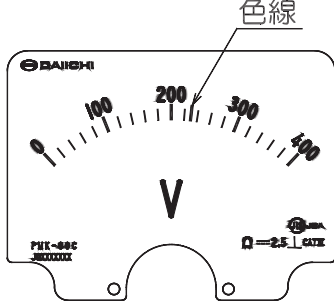
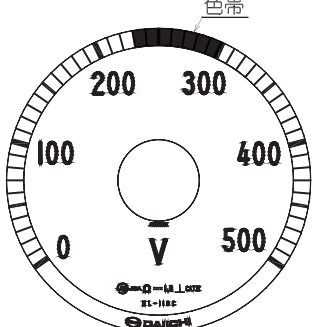
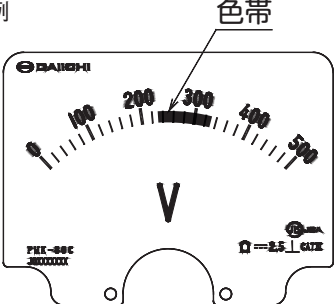
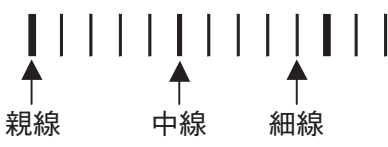
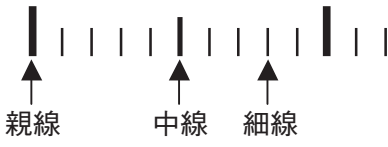
目盛例

目盛仕様	広角度計器 例:L-110C	角形計器 例:PK-80C
<p><b>二重目盛二重捺印</b>                      目盛数字:黒                      目盛線 :黒                      単位記号:黒                      目盛り区分は、槍形指針標準区分をご参照ください。標準の目盛線は、定格数値の大きい方を上(外側)に、小さい方を下(内側)に表示します。広角度計器の目盛捺印は、定格数値の大きい方を内側に、小さい方を外側に表示します。</p>		
<p><b>着色目盛(色線)</b>                      目盛線色:赤、黄、緑                      二重目盛時に目盛線色と目盛数字色を組み合わせると識別することも可能です。</p>		
<p><b>色帯</b>                      帯色:赤、黄、緑                      例の他各種対応いたしますのでご相談ください。</p>	<p>例</p> 	<p>例</p> 
<p><b>目盛線と目盛数字について</b>                      (1) 目盛線の種類                      親線には目盛数字を印字します。目盛区分は、槍形指針標準目盛区分、刃形指針標準目盛区分をご参照ください。                      (2) 目盛数字は、最大4桁(9999)となります。                      10000を超える場合は、6.6kVのように単位の変更、または36×1000min<sup>-1</sup>のように乗数をつけて対応してください。                      (3) 目盛区分が標準と異なる(半端目盛)場合はご相談ください。                      各機種最大の区分以下でご指定ください。                      (4) 目盛数の小数部が0の場合は「0」表示を省略します。(目盛数字1の部分参照)                      (5) 整数部が0の場合は小数点と小数部を表示し整数部の0は省略します。(目盛数字0.5の部分参照)                      例:定格値 1.5の場合</p>		
<p>広角度計器</p>  <p>角形計器</p> 	<p>広角度計器(BRL、RLシリーズを除く)の場合は「1.0」表示となります。                      BRL、RLシリーズは角形計器と同様の目盛となります。</p>	

目盛区分

## ■ 槍形指針標準目盛区分



L



PK

機種	L-65C PK-60C, 80C, 100C LK-8C, 10C BRL-110CH 瞬時計 EP-60C, 80C, 100C		RL-80C F-10 PK-120C LK-12C EP-120C EK-12C		
	最大目盛値	目盛区分図	区分数	目盛区分図	区分数
1	0 2 4 6 8 10		20	0 2 4 6 8 10	20
1.5	※1 0 5 10 15		30	0 5 10 15	30
2	0 5 10 15 20		20	※2 0 5 10 15 20	40
2.5	0 5 10 15 20 25		25	0 5 10 15 20 25	25
3	※1 0 10 20 30		30	0 10 20 30	30
4	0 10 20 30 40		20	※2 0 10 20 30 40	40
5	0 10 20 30 40 50		25	0 10 20 30 40 50	25
6	0 20 40 60		30	0 20 40 60	30
7.5	0 20 40 60 75		15	※3 0 20 40 60 75	37.5
8	0 20 40 60 80		16	※6 0 20 40 60 80	40
9	0 30 60 90		18	※7 0 30 60 90	45

## ■ 槍形指針標準目盛区分



LK



F



F

RL-110C BRL-110CH 需要計		F-15, 17 (注) 2Tの目盛は4ケタ表示製作不可 L-110C L-80C EL-110C EF-15, 17	
目盛区分図	区分数	目盛区分図	区分数
※2 0 2 4 6 8 10 	50	※2 0 2 4 6 8 10 	50
0 5 10 15 	30	L-80は30区分 ※8 0 5 10 15 	75
※2 0 5 10 15 20 	40	0 5 10 15 20 	40
※4 0 5 10 15 20 25 	50	0 5 10 15 20 25 	50
0 10 20 30 	30	※8 0 5 10 15 20 25 30 	60
※2 0 10 20 30 40 	40	0 10 20 30 40 	40
※4 0 10 20 30 40 50 	50	0 10 20 30 40 50 	50
0 20 40 60 	30	※8 0 10 20 30 40 50 60 	60
0 20 40 60 75 	37.5	L-110, EL-110, L-80は37.5区分 ※9 0 20 40 60 75 	75
0 20 40 60 80 	40	0 20 40 60 80 	40
0 30 60 90 	45	※5 0 20 40 60 80 90 	45

- 可動鉄片形計器及びBRL-110CH 需要計の場合は 部分の区分線が省略されます。
- 延長目盛計器の場合、延長目盛の部分は、赤目盛線赤目盛数字となります。
- 土計器、最大目盛値が表記外、多重目盛の計器等についてはお問合せください。
- ※1 PK-60C, PK-80CとLK-8C形の延長目盛付電流計の場合15区分となります。
- ※2 PK-120C, LK-12C, F-10, 15, 17, RL-80C, RL-110C形の延長目盛付電流計の場合、20区分となります。
- ※3 PK-120C, LK-12C, F-10, 15, 17, RL-80C形の延長目盛付電流計の場合15区分となります。
- ※4 RL-110C形の延長目盛付電流計の場合、25区分となります。
- ※5 F-15, 17形の場合数字捺印が、0, 30, 60, 90となります。
- ※6 PK-120C, LK-12C, F-10, RL-80C形の延長目盛付電流計の場合16区分となります。
- ※7 PK-120C, LK-12C, F-10, RL-80C形の延長目盛付電流計の場合18区分となります。
- ※8 F-15, 17形の延長目盛付電流計の場合30区分となります。
- ※9 F-15, 17形の延長目盛付電流計の場合37.5区分となります。

目盛区分

## ■刃形指針標準目盛区分



PK

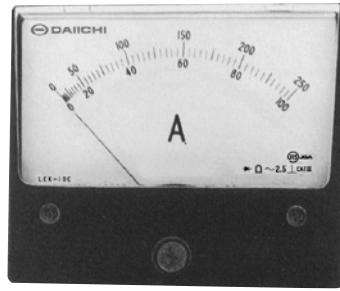

LK



FK

●可動鉄片形計器の場合には「    」部分の区分線が省略されます。

機 種	PK-60C, 80C, 100C LK-8C, 10C FK-5C,		PK-120C LK-12C FK-7C		
	最大目盛値	目 盛 区 分 図	区分数	目 盛 区 分 図	区分数
1	0 2 4 6 8 10		50		50
1.5	0 5 10 15		30		75
2	0 5 10 15 20		40		40
2.5	0 5 10 15 20 25		50		50
3	0 10 20 30		30		60
4	0 10 20 30 40		40		80
5	0 10 20 30 40 50		50		50
6	0 20 40 60		30		60
7.5	0 20 40 60 75		37.5		75
8	0 20 40 60 80		40		80
9	0 30 60 90		45		45